

<単相 100V>ミニスポットクーラー冷風ダクト 360° 回転

【こちるちゃん】



スポットクーラー・冷風機・
ミスト扇風機レンタル専門店
笑顔のボタンタッチ

 上州物産株式会社

〒379-2166

群馬県前橋市野中町369-2

TEL : 027-289-6080

FAX : 027-289-6166

緊急連絡先 : 080-5643-7181

【レンタル商品の消費電力を御確認下さい】

ご利用商品によっては、たこ足配線等が原因で電圧が低下する恐れがありますので、ご注意下さい。

電圧が低下すると、商品が正常に動作しない場合がございます。

突然作動しなくなった場合は、建物のブレーカーが落ちた可能性がございます。

また、一つのコンセントの最大電力は1500Wまでとなります。

複数台の電化製品を使用する場合、コンセントを分けても元となるブレーカーが同じ場合は電圧低下となる可能性が高いです。

その場合、コンセントを分けるのではなく、ブレーカーの回路を分けてお使いください。

商品を正常にご利用いただく為に、お客様の利用環境を御確認ください。

【容量20Aの安全ブレーカー】

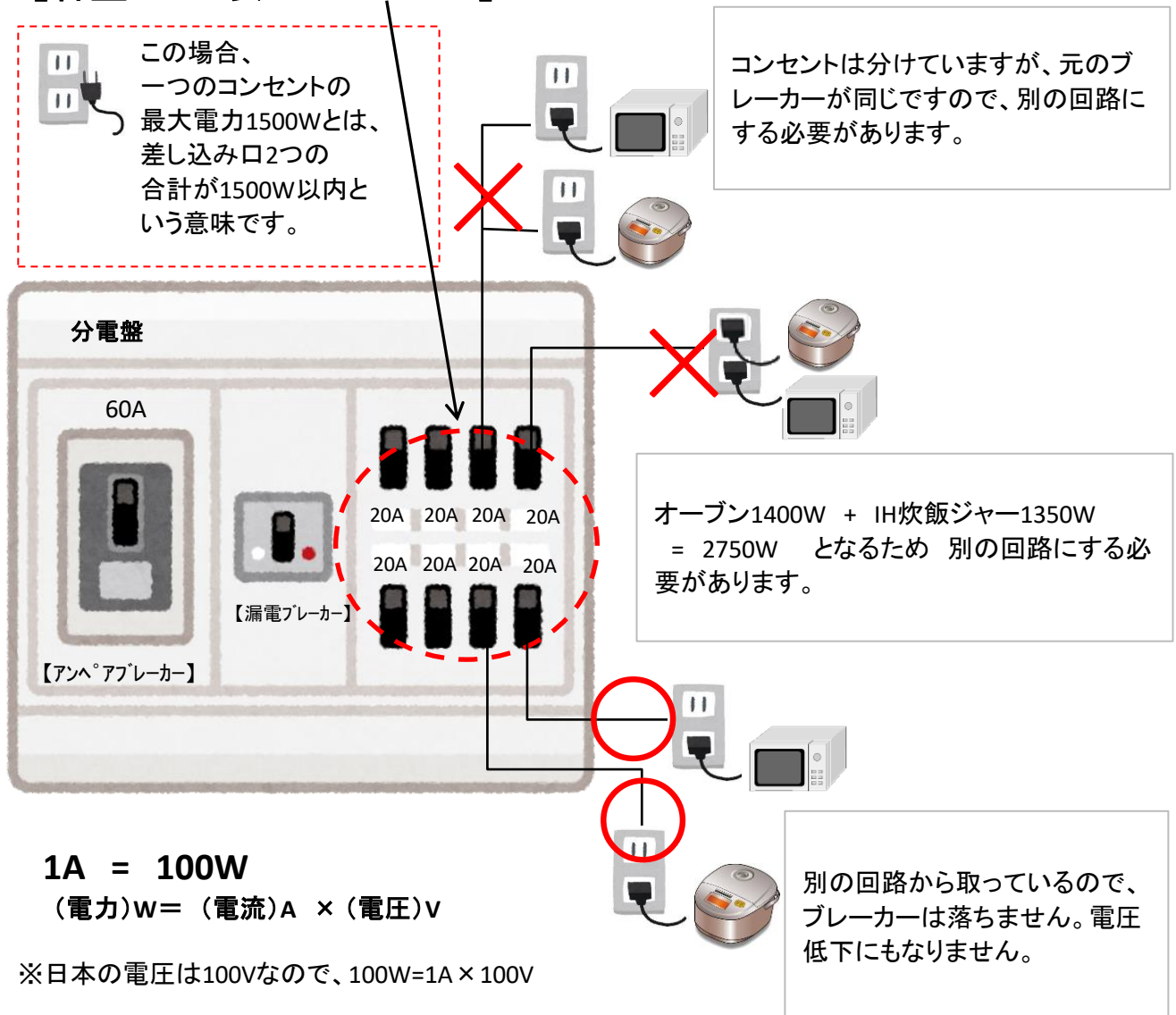

製品使用時の注意事項

下記の内容をご確認いただき、ご使用いただきますようお願いいたします。
また、取扱説明書をよくお読みのうえ、正しくお使いください。

！ 交流100V・定格15Aの コンセントを単独で使用する

屋内配線（壁の中の配線）の電気容量が許容量を超え、
火災、感電、差込プラグの異常発熱・変形、本機の
動作不良・故障などの原因になります。

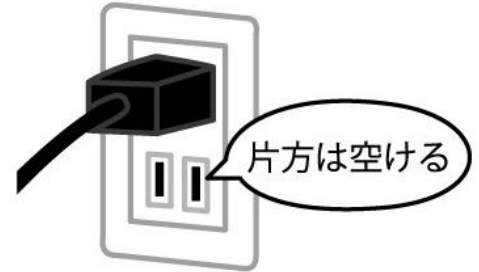

指定の延長コード 以外使用しない



電圧降下を引き起こし、
冷風が出ない等の動作不良や
故障、差込プラグ・電源
コードの異常発熱、火災の
原因になります。

※取扱説明書に記載された
指定の長さ、公称断面積を
ご確認ください。

タコ足配線で 使用しない

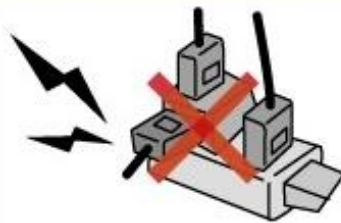

電気容量が許容量を超え、
火災・感電・差込プラグの
異常発熱や変形の原因に
なります。

汚れ・ホコリを 放置しない



ホコリに湿気がたまり
発火の原因になります。

水のかかるところで 使用しない





感電・発火の原因に
なります。

過度に折ったり、 束ねたりしない



過熱・発火の原因に
なります。

<ドレンカバー取り付け手順>

①	 <p>A close-up photograph showing a person's hand holding a blue plastic drain cover. Two red circles highlight the top claws of the cover. A red arrow points from the label '上側の爪' (Top claw) to the upper circle. The drain cover is being aligned with the top of the drain tank inlet on a white AC unit.</p>	<ul style="list-style-type: none">ドレンカバーの上側の爪をドレンタンク挿入口上の穴に合わせて入れます。 <p>※爪の部分が割れやすい為、爪をしっかりとめ込むようにしてください。</p>
②	 <p>A close-up photograph showing the side of the drain cover being attached to the drain tank inlet. A red circle highlights the side claw, with a red arrow pointing from the label '横側の爪' (Side claw). The AC unit's label 'AC-18' is visible.</p>	<ul style="list-style-type: none">ドレンカバーの横側の爪部分（両サイドにあります）をドレンタンク挿入口横の穴に合わせて入れます。
③	 <p>A close-up photograph showing the drain cover being pushed into the drain tank inlet. The AC unit's label 'SAC-18' is visible. The cover is now fully seated.</p>	<ul style="list-style-type: none">「カッチッ」と音が出るまで押してください。

NAKATOMI

ミニスポットクーラー

MINI SPOT COOLER

SAC-18

取扱説明書

目次

本製品ご使用に際してのお願い	1
設計上の標準使用期間	1
注意事項、安全上のご注意	2~3
仕様、付属品	4
各部の名称	5
取り付け方	5
取り外し方	6
本体と電源の接続	6
本体の設置	7
操作方法	7
ドレンタンク	8
お手入れと保管	8~9
保守と点検	9
故障の原因と対策	10
廃棄方法	10

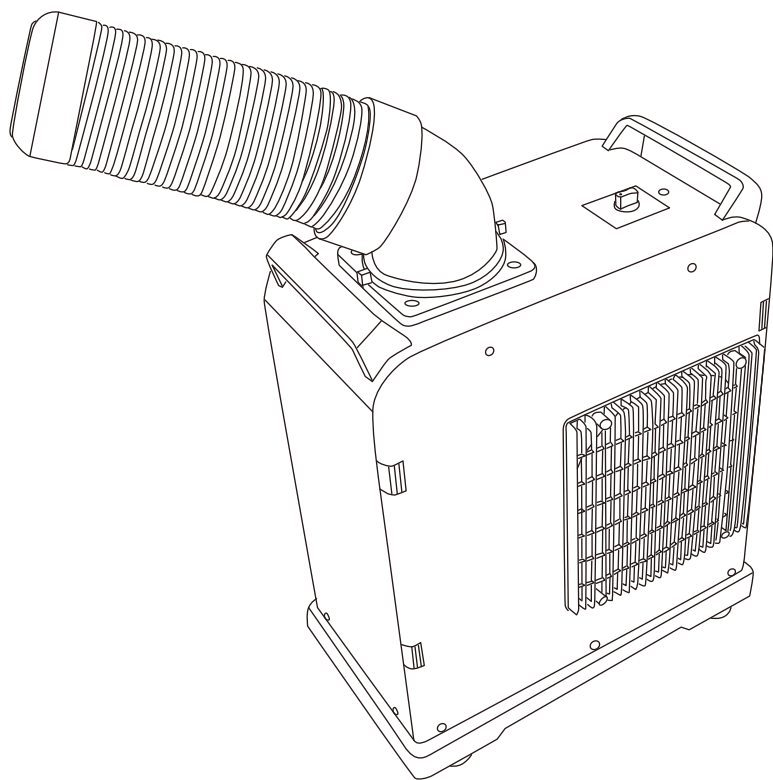

保守性・信頼性の高い
全閉式ファンモーター搭載

モーターコイルが密閉されており、チリやホコリの侵入を防ぎます。

地球温暖化係数 675

冷媒 **R32** 採用

日本冷凍空調工業会 JRA4040規格準拠

このたびは弊社製品をお買い上げいただきましてまことにありがとうございます。
ご使用前に必ず取扱説明書をお読みください。なお、この取扱説明書は大切に保管してください。
この製品は、海外ではご使用になれません。
USE ONLY IN JAPAN.

モデル番号：711030

100V

本製品ご使用に際してのお願い

この製品は設計上の標準使用期間を超えて使用すると、経年劣化による発火・けが等の事故に至るおそれがございます。

設計上の標準使用期間 5年

設計上の標準使用期間算定条件

項目		条件
使用環境	使用条件	単相交流100V 50/60Hz 定格消費電力
	温度	35度
	湿度	相対湿度60%
想定時間	一日あたりの使用時間	9時間
	一日の使用回数	5回
	一年間の使用日数	112日
	首振り運転（首振り機能がある製品の場合）の割合	対象外

※設計標準使用期間とは、標準的な使用条件の下で、適切な取扱いで使用し、適切な維持管理が行われた場合に、安全上支障なく使用することができる標準的な期間として設計上設定される期間のことをいいます。

※製品の保証期間とは異なるものですのでご注意ください。

ご注意

- ・本製品は、設計標準使用期間を「5年」と算定しており、適切な点検をすることなく、この期間を超えて使用されますと、経年劣化による発火・けが等の事故に至るおそれがございます。
- ・本製品の設計標準使用期間は、上記使用条件を想定して、当社において耐久試験等を行った結果算出された数値等に基づき、経年劣化により安全上支障が生ずるおそれが著しく少ないことを確認した時期を終期として設計標準使用期間を設定しております。
- ・本製品を上記の標準的な使用条件を超える使用頻度や異なる使用環境などでお使いいただいた場合においては、設計標準使用期間よりも早期に安全上支障を生じるおそれが多くなることが予想されます。
- ・設計標準使用期間内であっても製品を目的外の用途で使用された場合、または、取扱説明書の注意・警告にて禁止された環境でご使用された場合は、製品の破損や重大事故発生のおそれが高まるので、そのようなご使用はお控えいただくようお願いいたします。

⚠️ ご使用になる前に

- 本機は、周囲の温度が25℃以上45℃以下の環境でお使いください。25℃以下でご使用になられると、冷風が結露し、本体破損の原因となります。





⚠️ フィルターのお手入れについて

- フィルターの掃除はこまめに行ってください。フィルターが汚れていると本体内部が結露し、故障の原因となります。













【安全上のご注意】

- ご使用になる前に安全上の注意をよくお読みになり正しくお使いください。
- ここに示した注意事項は、守らないと人身事故や家財の損害に結びつく重大な内容を記載していますので必ず守ってください。
- お読みになった後は、お使いになる方がいつでも見られる場所に保管してください。



○表示と意味について

表 示	表示の意味
	警告 誤った取り扱いをすると、人が死亡または重傷を負う危険性が想定される内容を示しています。
	注意 誤った取り扱いをすると、人が傷害を負ったり、物的損害の発生が想定される内容を示しています。
図記号の例	図記号の意味
	分解禁止 ○の記号は、禁止の行為を示します。(してはいけないこと) 具体的な禁止内容は、文章や絵で示します。左図の場合は、「分解禁止」を示しています。
	プラグを抜く ●の記号は、行為を強制したり指示する内容を示しています。具体的な強制内容は、文章や絵で示します。左図の場合は、「差込プラグをコンセントから抜く」ことを示しています。



















⚠️ 警告

	絶対に改造はしないでください。火災・感電・ケガの恐れがあります。
	電源は、単相交流100Vを使用してください。単相交流100V以外の電源を使うと、火災・感電の恐れがあります。
	修理技術者以外の方は、分解・修理をしないでください。火災・感電・ケガの恐れがあります。修理はお買い上げの販売店またはお客様相談窓口にご連絡ください。
	お手入れ、取り付けのときは、差込プラグをコンセントから抜いてください。ぬれた手で抜き差ししないでください。感電の恐れがあります。
	灯油、ガソリン、ベンジン、シンナー、塗料等や、その他引火性のもの、爆発の恐れのあるものの近くでは使用しないでください。爆発、火災の原因となります。
	定格15A以上のコンセントを単独で使用してください。他の器具と併用しますと、分岐コンセントが異常発熱し発火することがあります。
	電気部品は水や洗剤をかけたり、吹き付けたりしないでください。漏電により、火災・感電の恐れがあります。
	スポットクーラーは消費電力が大きいため、正常でも通電中は差込プラグが多少温かくなりますが、コンセント部分の接触が悪いと異常発熱する場合があります。そのときはコンセントの差し込みがゆるくなっていないか(コンセントの老朽化)、タコ足配線をしていないか、または差込プラグが根元まで差し込まれているかを確認してください。ゆるくなったコンセントは使用しないでください。差込プラグの刃が変形している場合や電源コードに傷がある場合は使用を中止し、お買い上げの販売店またはお客様相談窓口にご連絡ください。
	差込プラグのほこりなどは定期的に乾いた布でふき取ってください。差込プラグにほこりなどがたまると、湿気等で絶縁不良となり、火災の原因となります。
	調理用油や機械油などの油成分が浮遊している場所、腐食性ガスのある場所、金属ホコリなど導電性粉じんが浮遊する場所では使用しないでください。火災、引火、ひび割れ、故障の原因となります。
	塩酸・硫酸等著しく金属を腐食させるガスや蒸気が存在する場所に設置しないでください。ガス漏れや、性能を低下させる恐れがあります。
	アルミニウム・亜鉛・マグネシウム・チタンなどの爆発性粉じん、ガス蒸気等の近くでは使用しないでください。火災、爆発の原因となります。
	バーナーの炎、溶接・グラインダー作業の火の粉など、火気のある場所の近くでは使用しないでください。火災、引火や本体への付着により発火、発煙の原因となります。

警告

	水平で硬い安定した場所に設置してください。また、本体は横倒しにしないでください。
	スポットクーラー内部の洗浄はお客様自身では行わず、必ずお買上げの販売店またはお客様相談窓口にご連絡ください。誤った方法で洗浄を行うと、本体の破損や故障の原因となります。

注意

	火気に近づけないでください。本体の変形等によりショートする恐れがあります。
	電気工事は必ず電気工事士が行ってください。電気設備基準や内線規定に従って安全・確実に行ってください。誤った電気工事は火災、感電の原因になります。
	アースは確実に取り付け、漏電ブレーカー（別売市販品）を使用してください。
	船舶・車両等の空調用としては使用しないでください。水漏れ・漏電の原因になります。
	スポットクーラーの近くや真下にぬれて困るものは置かないでください。運転条件により、本体や冷媒装置の結露、エアフィルター汚れ、ドレン出口の詰まりなどで水が適下し、家財などをぬらす原因となります。
	運転可能条件の範囲内で使用してください。感電・火災・故障の原因になります。25℃～45℃以内でご使用ください。
	冷風口・排熱口には指や手を入れないでください。
	ご使用中に異常（回転停止・異常音・異常振動・異臭）等が発生した時は直ちに使用をやめ、差込プラグをコンセントから抜いてください。火災、感電の恐れがあります。
	搬入・移動の際は、重心・重量を考慮して作業してください。
	フィルターに紙や物を貼らないでください。
	屋外、屋内での水のかかる場所では使用しないでください。
	換気の行えない場所では使用しないでください。
	差込プラグを抜くときは、コードを持たずに必ず先端の差込プラグを持って引き抜いてください。差込プラグが傷んでいるときは使用しないでください。電源コードに傷が付き、火災、感電の恐れがあります。
	電源コードは大切に扱ってください。無理に曲げたり引っ張ったり束ねたりしないでください。
	長時間ご使用にならないときは、差込プラグをコンセントから抜いてください。絶縁劣化による火災、感電の恐れがあります。
	健康を害する恐れがありますので、冷風に長時間、体をあてないでください。
	無人での使用はおやめください。その場を離れる場合は、必ずスイッチを切り、差込プラグをコンセントから抜いてください。
	湿度が高い環境でご使用いただく場合、ダクトやエルボ等が結露することがあります。結露している場合は、柔らかい布等で拭き取ってください。

【仕様】

型	式	SAC-18	
種	機	冷房専用	
	ユ ニ ッ ト 構 成	一体形	
類	送 風 方 式	直吹き形	
電	源	単相交流100V	
周	波 数	50Hz	60Hz
冷	房 能 力	1.6kW	1.8kW
冷	風 側 風 量	3.5m ³ /min	3.7m ³ /min
排	熱 側 風 量	5.0m ³ /min	5.6m ³ /min
冷	風 吹 出 温 度 差	10.0℃	10.6℃
消	費 電 力	0.67kW	0.73kW
定	格 冷 房 エ ネ ル ギ ー 消 費 効 率	2.38	2.46
始	動 電 流	28A	26A
運	転 電 流	7.7A	7.3A
力	率	86.2%	98.7%
騒	音 値	58dB	58.5dB
圧	縮 機	全閉型ロータリー	
		出力0.37kW	出力0.445kW
除	湿 水 の 処 理 方 法	3リットルドレン用ポリタンク	
冷	媒	HFC R32 (GWP値:675)	
冷	媒 封 入 量	250g	
設	計 圧 力	H:4.2MPa L:1.2MPa	
I	P コ ー ド	IP20	
電	源 コ ー ド	約1.8m	
製	品 質 量	約23kg	
外	形 寸 法	幅475mm×奥行275mm×高さ610mm (ダクト含まず)	
運	転 可 能 条 件	25℃~45℃	

※JRA4040規格：冷房能力、消費電力、運転電流、冷風吹出温度差は、周囲温度37℃、相対湿度60%の条件で運転したときの値です。

※相対湿度80%を超える環境で運転を続けると、製品内部の結露が多くなり、ドレン水がドレンタンク内に落ちずに周囲に飛散することがあります。

※製品の外観・仕様は改良のため予告なく変更される場合があります。

【付属品】

名 称	個数
冷風ダクト用エルボ	1
ワンタッチ脱着リング	1
冷風ダクト	1

【各部の名称】

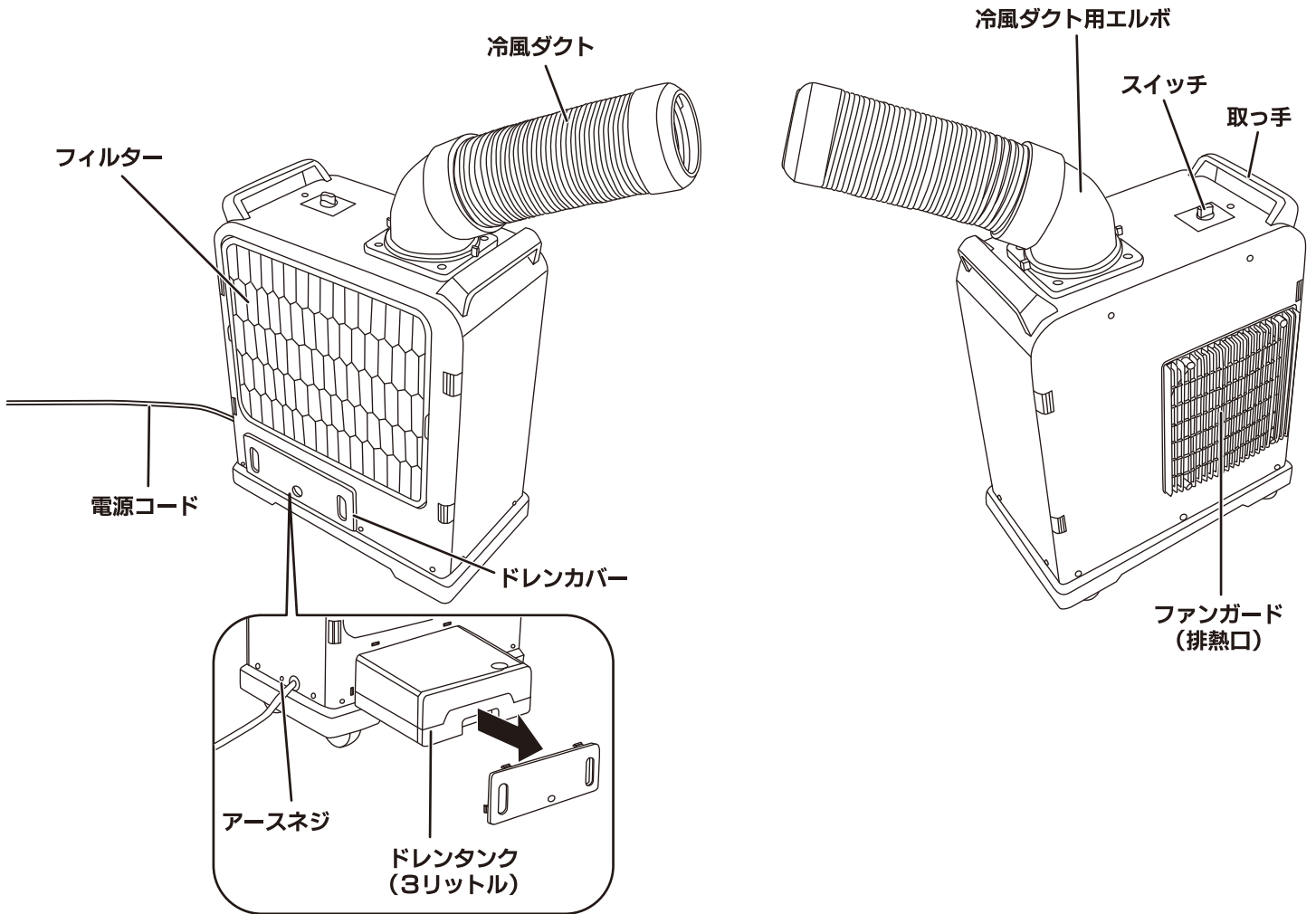

【取り付け方】

- ①ワンタッチ着脱リングの取り付け方
ワンタッチ着脱リングの凸部を取付プレートの凹部に合わせてはめ込み、「LOCK」側に「カチン」と音がするまで回すと取り付けられます。
※注意
◆冷風口をふさいだり物を入れたりしないでください。
- ②冷風ダクト用エルボの取り付け方
①で取り付けしたワンタッチ着脱リングの上からエルボを押し込んで確実にはめ込みます。以後、エルボはワンタッチ着脱リングに取り付けられます。
- ③冷風ダクトの取り付け方
冷風ダクト用エルボの凹部と冷風ダクトの凸部を合わせてはめ込み、右側に止まるまで回すと取り付けられます。

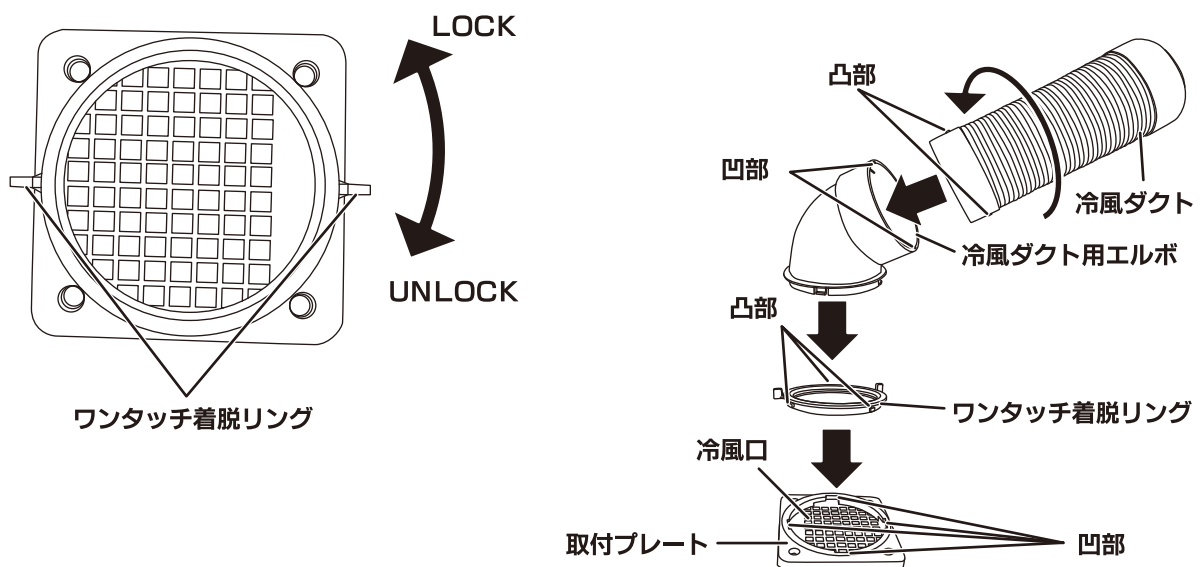

【取り外し方】

①冷風ダクト用エルボの取り外し方

ワンタッチ着脱リングを「UNLOCK」方向に「カチン」と音がするまで回して取り外します。

※再度冷風ダクト用エルボを取り付けるときは、ワンタッチ着脱リングの凸部を取付プレートの凹部に合わせてはめ込み、「LOCK」側に「カチン」と音がするまで回すと取り付けられます。

②冷風ダクトの取り外し方

冷風ダクトを左側に止まるまで回し、手前に引くと取り外せます。

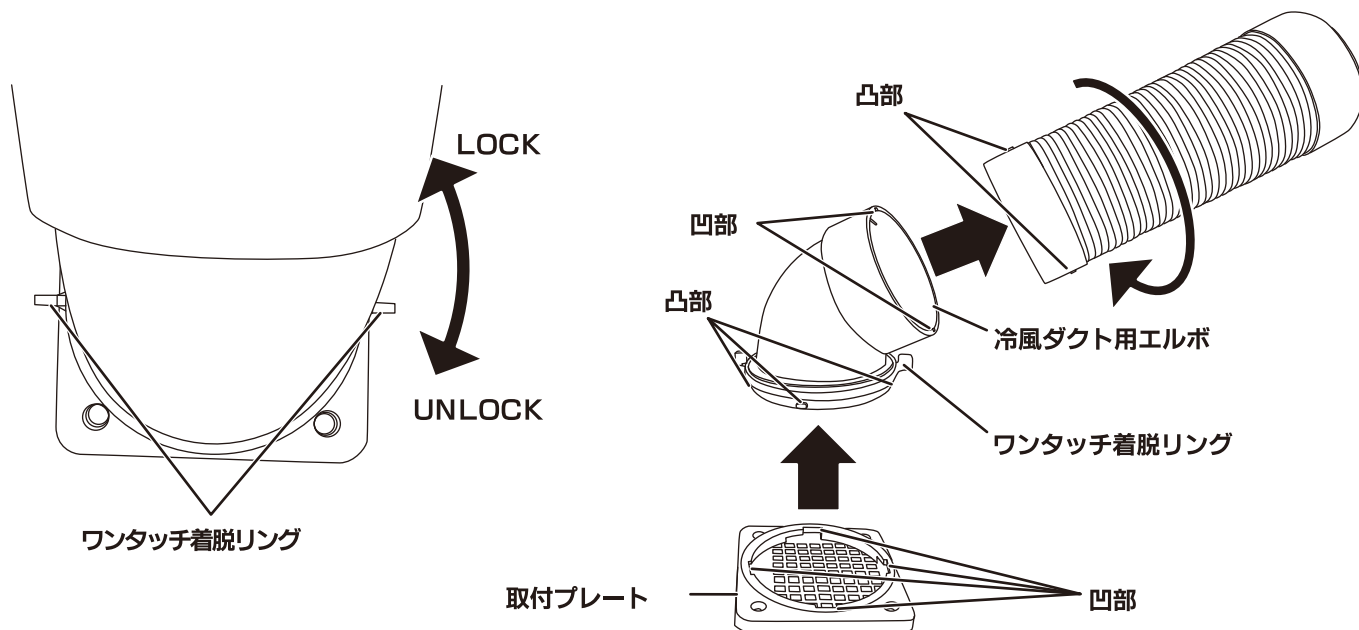

【本体と電源の接続】

《1》 差込プラグをコンセントに差し込みます。

⚠ 注意

◆電力は直接コンセントよりお取りください。やむを得ず延長コードをご使用になる場合は、下記の表に従ってご使用ください。延長コードが細かったり、長すぎたりしますと電圧降下により冷風が出ないことや本体破損の原因となります。

電線の長さ	公称断面積
10m以内	2.0mm ²

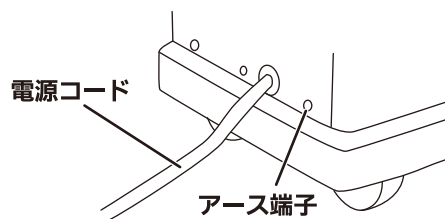

《2》 電源コード横のアース端子にアース線（市販品）を取り付けてください。

⚠ 警告

◆電気工事及びアース工事は、電気事業法及び同法省令”電気設備に関する技術基準”に従い、一般社団法人日本電気協会制定の”内線規程”を参考にしてください。

◆電気工事は、必ず電気工事士の有資格者、認定を受けた工事店に依頼してください。

○労働安全衛生規則第333条・第334条および電気設備の技術基準により、漏電ブレーカーの取り付け・アースの接地が義務づけられています。

『漏電ブレーカーは15A、30mA、動作時間0.1sec以内の物をご使用ください。』

【本体の設置】

⚠ 警告

- ◆フィルターの前面、冷風ダクト・排熱口の吐出し方向に障害物を置かないでください。
- ◆次のような場所では使用しないでください。
 - ・海浜地区などの塩分の多いところ
 - ・温泉地体など腐食性ガスのあるところ
 - ・油煙や蒸気の多いところ
 - ・酸やアルカリ性蒸気の立ち込めるところ
 - ・カーボン繊維や鉄粉など、導電性粉じんの浮遊するところ
 - ・火花の飛び散る恐れのあるところ
 - ・電磁波を発生する機械が設置されているところ
 - ・電圧変動の多いところ（定格電圧±10%以内）
 - ・傾斜や凹凸のあるところ
 - ・車両船舶への搭載

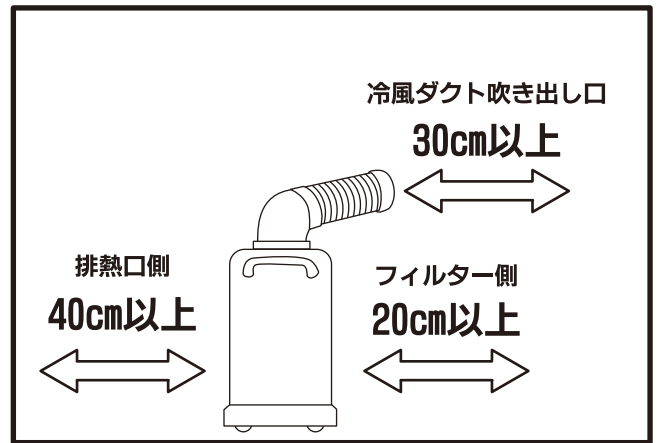

- フィルター・排熱側・冷風ダクトの吹き出し口から20~40cm以上離して設置してください。（上図参照）
※排熱口からは温風が排出されます。設置の際は排熱口の向きにご注意ください。

- 他の電子機器から100cm以上離してください。

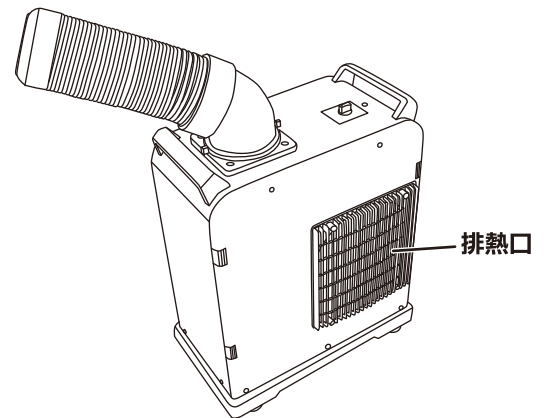

【操作方法】

⚠ 注意

- ◆本機は、周囲の温度が25℃以上45℃以下の環境でお使いください。25℃以下でご使用になられると、本体内部が結露し、本体破損の原因となります。

○運転方法

本体上部にあるスイッチを「ON」にすると運転が開始されます。

※注意

スイッチを「OFF」にした直後は、3分以上お待ちになってから運転を行ってください。保護装置が働き、運転しない場合があります。

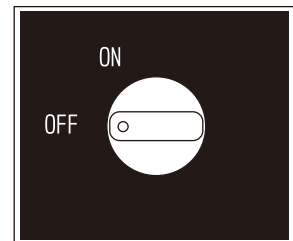

○風向き調節

●操作範囲

冷風ダクト用エルボは横方向で360度回転します。

冷風ダクトでも若干の角度調整を行うことができます。

※湿度が高い環境でご使用いただく場合、ダクトやエルボ等が結露することがあります。結露している場合は、柔らかい布等で拭き取ってください。スイッチ上部や床面に結露水が垂れないようご注意ください。

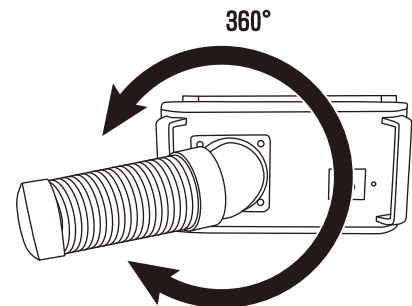

○保護装置

●圧縮機用オーバーロードリレー

電圧の低下などによる過電流や異常過熱から圧縮機を保護する為にオーバーロードリレーが作動します。

※注意

オーバーロードリレーが頻繁に作動する場合は、原因を取り除いてからご使用ください。

【ドレンタンク】

○ドレンカバーを外すとドレンタンクがあります。
(ドレンカバーは優しく扱ってください。乱暴に扱うとツメが破損します。)

○除湿した水はドレンタンクに溜まります。
ドレンタンクの容量は3Lです。
ドレンタンクは、手前に引き出すと本体から取り外せます。

※注意

- ◆除湿した水は満水になると漏れ出しますので、早めに除湿した水を捨ててください。
ドレン水を検知する機能は付いておりません。
- ◆水の量はドレンカバーの水量点検窓越しに確認してください。
- ◆本機を移動させる際は、除湿水が本体内に漏れますので、除湿水を捨ててから移動させてください。
- ◆ドレンタンクは奥までしっかりと入れてください。入れ方が不十分ですと、水漏れの原因となります。
- ◆使用環境によっては除湿水がほとんど蒸発し、ドレンタンクには少量の除湿水しか溜まらないことがあります。故障ではありません。
※除湿水の量は気温・湿度等や熱交換器の汚れ等で大きく変化します。特に梅雨等の湿度の高い時期は除湿水の量が増えますので注意してください。

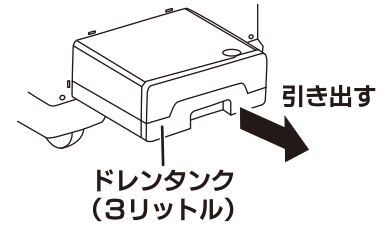
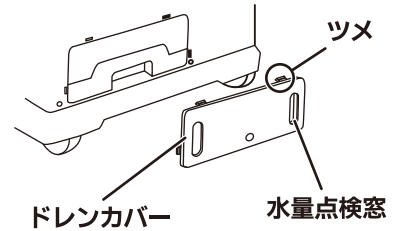

【お手入れと保管】

⚠ 注意

- ◆フィルターの掃除はこまめに行ってください。フィルターが汚れていると本体内部が結露し、故障の原因となります。
- ◆掃除の際にシンナー・ベンジン・薬品・みがき粉等をご使用になると、塗装面を傷めたり、故障の原因になります。
- ◆フィルターにホコリが溜まると冷房能力が低下します。
 - ・フィルターはシーズン始めには必ず掃除してください。
 - ・シーズン中は2週間に1度以上フィルターの掃除をしてください。
 - ・特にホコリの多い場所でご使用の場合は、頻繁にフィルターを掃除してください。

○フィルターの掃除

- ①フィルターの両側にあるツマミを持ち、手前に引っ張り出します。
- ②フィルターのホコリを掃除機等で吸い取り、水洗いをして完全に乾かしてください。
- ③フィルター下部のツメを本体下部の取り付け穴に差し込み、フィルター上部のツメを本体上部の取り付け穴に差し込みます。
※このときフィルターと本体の間に指を挟まないよう気をつけてください。

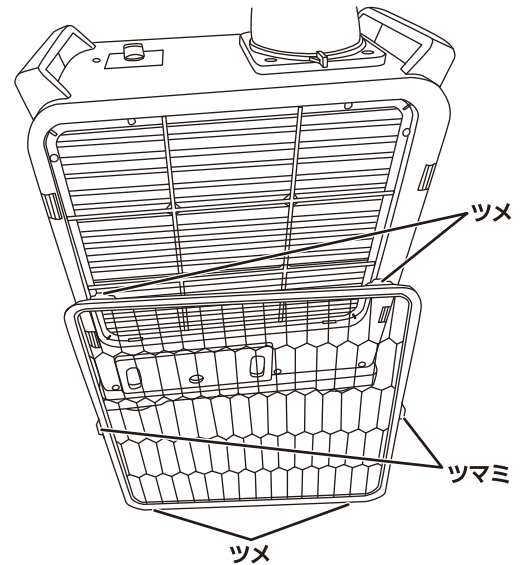

○ドレンタンクの掃除

- ①ドレンタンクを引き出します。
- ②ドレンタンク内の水を捨てて、中を乾燥させてから本体に装着します。ホコリ等が溜まらないように保管してください。

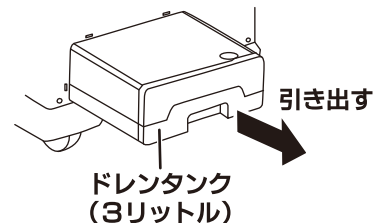
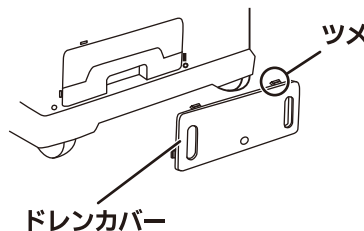

○排熱口の掃除

- ①差込プラグがコンセントから抜けていることを確認します。
- ②ファンガードを止めているネジ（4箇所）を外し、ファンガードを取り外します。
- ③ファンガードに付着しているホコリ等を取り除きます。
- ④ファンや本体内部にホコリがあるときはホコリを取り除きます。
※ファンや突起部で手や指を切らないよう注意して作業を行ってください。
- ⑤ファンガードを取り付けます。

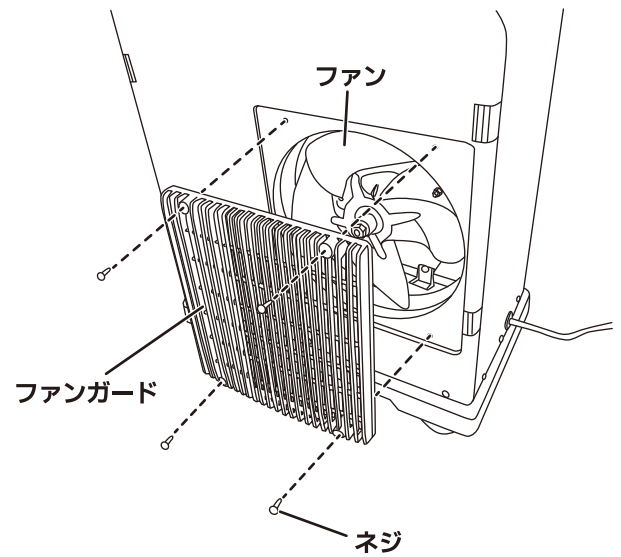

○その他

- ◆本体を保管する際は、必ず差込プラグをコンセントから抜いてください。
- ◆屋外や水のあたる場所、湿度の高い場所には保管しないでください。
- ◆本体を横にして保管しないでください。

【保守と点検】

- ネジ等のゆるみがないか確認し、ゆるみがある場合は締め直してください。
- ご使用後は、乾いた布等で汚れを拭き取ってください。シンナー・ベンジン・薬品・みがき粉等での掃除は、本体を傷める恐れがありますので、避けてください。
- 本機は、お子様の手の届かない所に保管し、湿度の高い所、雨のかかる所、直射日光の当たる所は避けてください。

※注意

保守、点検、部品交換等の際は、必ず差込プラグをコンセントから抜いて行ってください。

【故障の原因と対策】

故障の種類	原因	対策
運転しない	差込プラグが外れている。	差込プラグをコンセントに差し込んでください。
	断線している。	断線を直してください。
	オーバーロードリレーが作動している。	スイッチを「切」にして3分以上時間をおいてから再起動してください。
	延長コードを使用している。	直接コンセントから単独で電源をとっていただくよう推奨しますが、やむをえない場合は、長さ10m以下、太さ2mm ² 以上の延長コード（ドラムで巻いていないもの）をご使用ください。
差込プラグが熱くなる	コンセントの差し込みがゆるくなっている。	ゆるくなったコンセントは使用しないでください。
	タコ足配線をしている、またはコンセントの定格を超えている。	定格15Aのコンセントを単独でご使用ください。
ブレーカーが落ちる または オーバーロードリレー (運転・停止)が 作動する	ブレーカーの容量が足りていない。	ブレーカーは本機専用とし、分岐回路も本機専用としてください。
	電源電圧が低くなっている。	電力会社にご相談ください。
	スイッチを「切」にして3分以上おかずに再起動をしている。	スイッチを「切」にして3分以上時間をおいてから再起動してください。
	電源（延長）コードの容量が不足している。	直接コンセントから単独で電源をとっていただくよう推奨しますが、やむをえない場合は、長さ10m以下、太さ2mm ² 以上の延長コード（ドラムで巻いていないもの）をご使用ください。
冷えない	フィルター、冷風吹き出し口、排熱口が障害物でふさがれている。	障害物を取り除いてください。
	フィルターが汚れている。	フィルターの掃除をしてください。
	熱交換器が目づまりしている。	熱交換器の洗浄が必要な場合は、お買い上げの販売店にご相談ください。
	周囲の温度が25℃以下、45℃以上になっている。	25℃～45℃以内でご使用ください。
	延長コードを使用している。	直接コンセントから単独で電源をとっていただくよう推奨しますが、やむをえない場合は、長さ10m以下、太さ2mm ² 以上の延長コード（ドラムで巻いていないもの）をご使用ください。
水が漏れる	ドレン口が詰まっている。	ドレン口を掃除してください。
	ドレンタンクが正しくセットされていない。	ドレンタンクを正しくセットしてください。
	フィルターが汚れている。	フィルターの掃除をしてください。
	熱交換器が目づまりしている。	熱交換器の洗浄が必要な場合は、お買い上げの販売店にご相談ください。
霜が付く	周囲の温度が25℃以下になっている。	25℃以上でご使用ください。
	フィルターが汚れている。	フィルターの掃除をしてください。
	熱交換器が目づまりしている。	熱交換器の洗浄が必要な場合は、お買い上げの販売店にご相談ください。
	吸い込み口に障害物がある。	障害物を取り除く、または距離を空けてください。
結露する	高湿度環境で使用している。	柔らかい布で定期的に拭き取ってください。

【廃棄方法】

- 本製品は、フロンガスが使用されており、フロン排出抑制法における第一種特定製品として扱われます。
- 製品を廃棄するときは、下記にご注意ください。

この製品は、特定家庭用機器再商品化法（家電リサイクル法）の適用製品ではありません。
 廃棄する場合は、使用者ご自身の負担により、専門の回収業者（登録制）に委託し、適切に処理してください。
 廃棄についてご不明な点は、各地方自治体の窓口に確認をお願いいたします。

<単相 100V>ミニスポットクーラー冷風ダクト 360° 回転

【こちるちゃん】

返却時の梱包手順（紙段ボール）

※ ご注意ください ※

梱包前には、必ず水タンクに残っている水を捨ててください。

万が一、水を処分せずに返却されて、運送中に水がこぼれ他の商品が汚れてしまった場合、運送会社からお客様へ損害賠償を請求する場合がございます。



ドレンタンクを引き出してください。

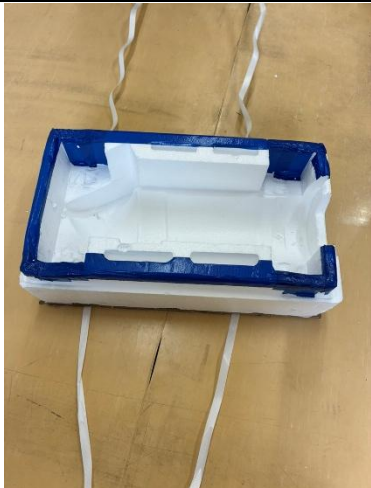
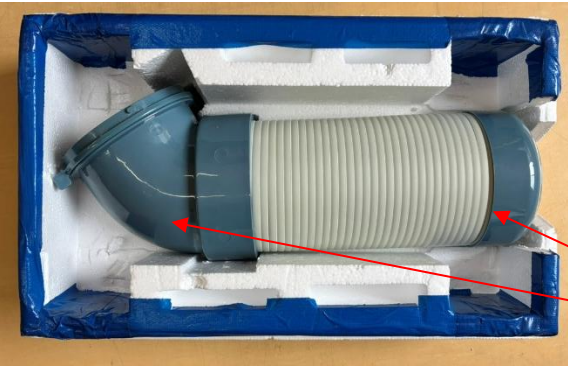

ドレンタンクの水を抜いてください。(端に穴があります。)

①		<ul style="list-style-type: none">•ダクト用発泡スチロール下箱にPPバンドを2本通してください。
②		<ul style="list-style-type: none">•ダクトを本体から取り外します。取り外し方はメーカー取扱説明書の6ページを参考にしてください。•ダクト用発泡スチロール下箱に、•冷風ダクト(1個)•冷風ダクト用エルボ(1個) を入れてください ※ダクトとエルボは外さずに入れてください。

③



• エルボ付属のワンタッチ脱着リング凸部分は赤丸の位置にして入れてください。

※位置を間違えると本体の底面部分にあたりエルボが破損してしまう場合がございます。

④



• 電源コードが本体から垂れ下がらないように上にまとめてください。

※コードが床に垂れ下がっていると、コードを踏んでしまい故障してしまう場合がございます。

⑤

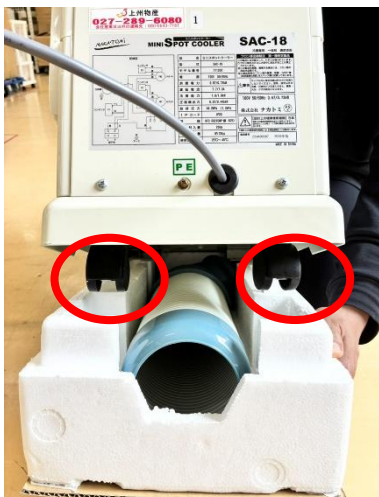

• 商品をダクト用発泡スチロール下箱に入れてください。

• キャスターがすべて横から見て縦向きになるように入れてください。

※縦向きに入れないとしっかりはまらない可能性があります。

⑥



※本体を発泡スチロールの凸部分にかみ合うようにはめてください。

⑦



• 上箱を被せます。

⑧



• 付属されているPPバンドで本体を止めます。

※PPバンドのとめ方は最後のページをご参考ください。

▼返却用の伝票を指定の位置に貼り付けてください。
返却用伝票は弊社にてご用意させていただきます。
梱包の箱に貼り付けてあります。

お届け時の伝票の下にある赤い伝票が
返却用の伝票です。









梱包時PPバンドの使用方法

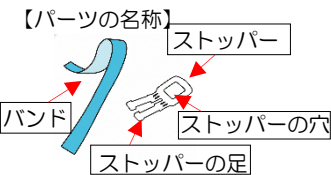
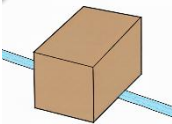

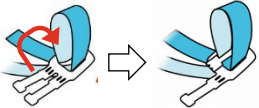
手順を参考にしても分からない場合は、
動画でも確認できます。
QRコードを読み取って、ご視聴ください。

<https://youtu.be/8ZejU--OkI4>

<p>【パーツの名称】</p>  <p>バンド</p> <p>ストッパー</p> <p>ストッパーの穴</p> <p>ストッパーの足</p>	<p>①</p>  <p>バンドを箱の下に敷く。</p>
<p>②</p>  <p>バンドの先端に輪を作る。</p>	<p>③</p>  <p>作った輪をストッパーの穴に通す。</p>
<p>④</p>  <p>ストッパーの足1本をバンドの輪の中に折りたたむ。</p>	<p>⑤</p>  <p>バンドの先端を矢印の方向に引っ張る。</p>
<p>⑥</p>  <p>荷物の下に通した反対側のバンドの先端も同様に（バンドの向きは反対となります）②～⑤の手順を行う。</p>	<p>⑦</p>  <p>バンドを両端に引っ張り、しっかり締める。</p>